

HUTER TRENNWANDSYSTEME





**HUTER TRENNWANDSYSTEME
PERFEKTION UND INNOVATION**

DIE SANITÄRRÄUME SIND DIE VISITENKARTEN IHRES HAUSES.

Lösungsansätze am Puls der Zeit, die über reine Funktionalität hinausgehen, sind daher kein Luxus, sondern die adäquate Antwort auf berechnete Ansprüche von Planern und Bauherren.

Wir bei Huter & Söhne sind überzeugt, mit unserer „concept“ – Reihe neue Maßstäbe zu setzen! Ebenfalls im Programm: wasserfeste Trennwände, Bürotrennwände und Hallenbüros.

Unser Know-How um Räume für Ruhe und Diskretion zu schaffen.

Ihr Vorteil: Sie erhalten alles aus einer Hand – von Huter & Söhne.

INHALT

SYSTEM	SEITE
HS 26 concept d	4 – 5
HS 32 concept + concept n	6 – 7
HS 40 concept + concept n	8 – 9
HS 26 superfront	10 – 11
HS 13 wasserfest	12 – 13
HS 50 vollbau	14 – 15
HS G/H variant	16 – 17
Ergänzungsteile	18

EINIGE REFERENZEN



Hypo Tirol Bank / Innsbruck



General Electric / Jenbach



LKH / Klagenfurt



Sozialzentrum / Wattens



BIZ 2 / Wien



Rund 4 / Wien



Universität / Innsbruck



Wilten West / Innsbruck



Bergiselmuseum / Innsbruck



Messe / Innsbruck



EKZ West / Innsbruck

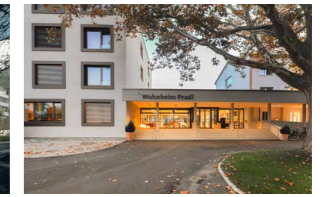

Wohnheim Pradl / Innsbruck



HS 26 concept d
EXKLUSIV UND WIRTSCHAFTLICH

DER JUNIOR DER „concept“ – REIHE MIT DEM GEWISSEN „DREH“

- Verbindet exklusive Optik mit hoher Wirtschaftlichkeit
- Wandanschluss mittels Schattennut
- Verdecktes, innenliegendes Kopfprofil
- Neu konzipiertes, plattenbündiges Türanschlagprofil, Türsperrung mittels Drehriegel
- Füße in Aluminium
- Selbstschließende Bänder in Aluminium
- Eingenutetes, schwarzes Gummiprofil für Sichtschutz an der Bandseite der Tür

System Huter HS 26 concept d

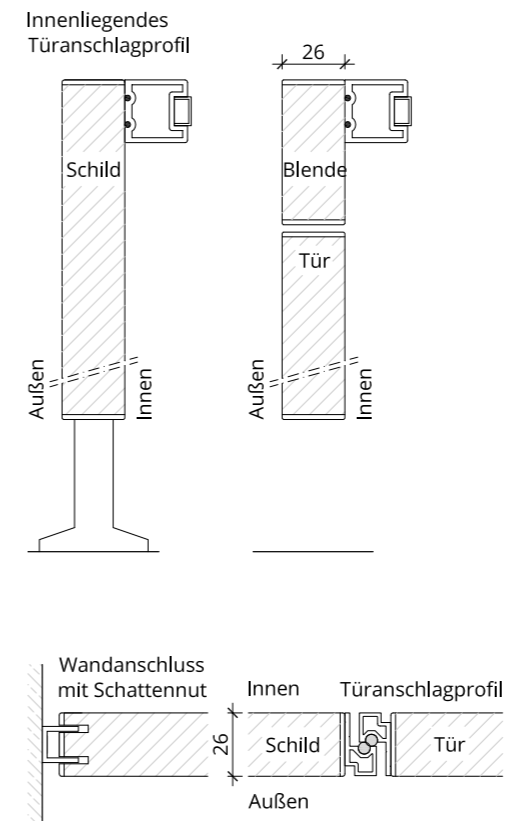

OPTIONAL:

- Profile in Edelstahloptik
- Füße in Edelstahl
- Selbstschließende Bänder in Edelstahl





HS 32 concept + concept n KLASSISCH UND ZEITLOS

DIE KONSEQUENTE UMSETZUNG NEUER IDEEN IM KABINENBAU

- Klassisch, zeitlos wirkende profillose Außenansichten
- Wandanschluss mittels Schattennut
- Verdecktes (concept) oder eingenutetes (concept n) Kopfprofil
- Innenliegendes Türanschlagprofil
- Ein außergewöhnliches Erscheinungsbild bieten die Außenansichten der Fronten durch die identische Höhe der Türen und Schilder (concept)

System Huter HS 32 concept

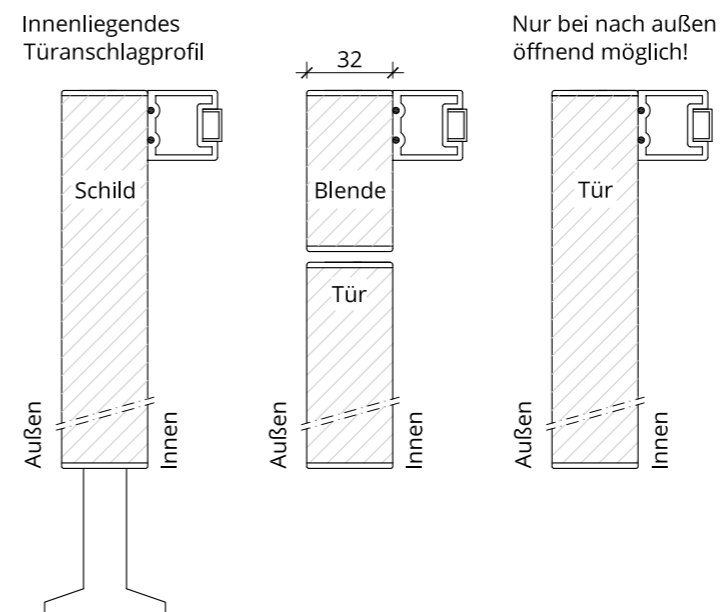

HS 32 concept n

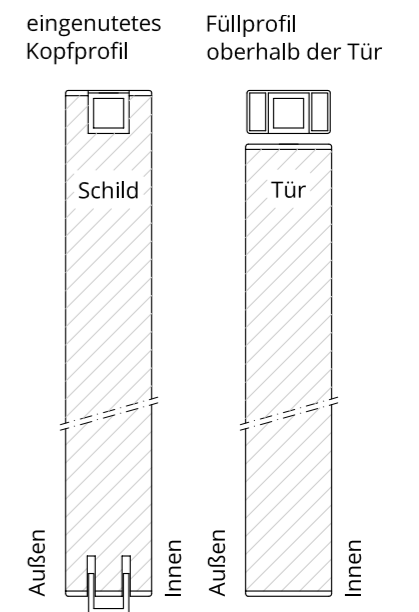

Variante - ohne Bodenluft
- mit Schattennut

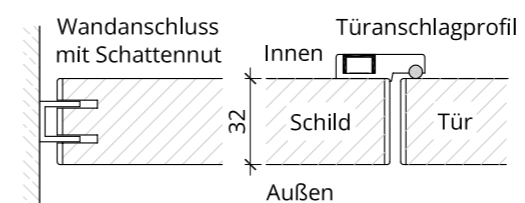

OPTIONAL:

- Profile in Edelstahloptik
- Füße und/oder Bänder in Edelstahl
- Komplett verdeckt liegendes Bandsystem
- Raumhohe Anlagen

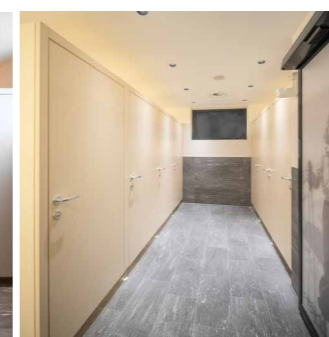



**HS 40 concept + concept n
EDEL UND ROBUST**

DER NEUE MASSSTAB FÜR EXKLUSIVE OPTIK UND HÖCHSTE ANSPRÜCHE

- Standardausführung wie Modell HS 32, jedoch stabiler
- Anlagen ohne Frontstützfüße und ohne sichtbares Kopfprofil vermitteln einen „schwebenden“ Eindruck
- Verdeckt liegende Bänder und flächenbündige Drückerrosetten unterstützen den eleganten Lösungsansatz und bewirken eine klassische, edle Zeitlosigkeit

System Huter HS 40 concept

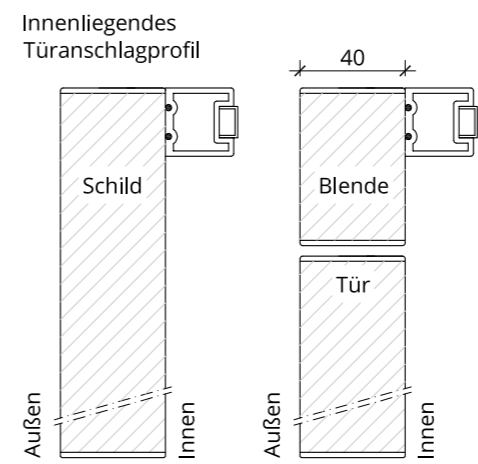

- Variante - statt Füße
- Front schwebend

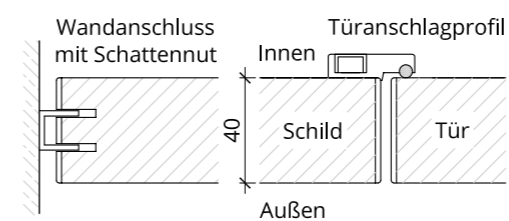

HS 40 concept n

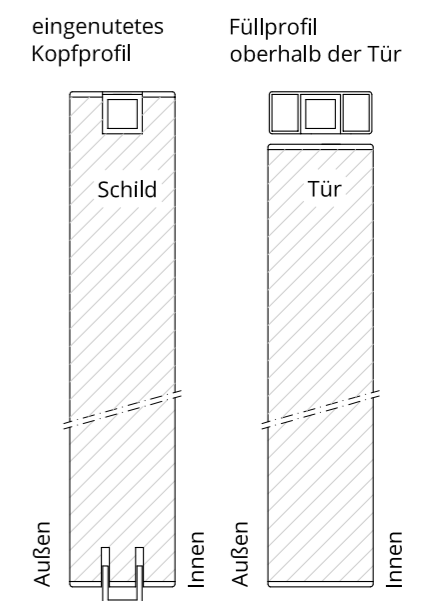

- Variante - ohne Bodenluft
- mit Schattennut

OPTIONAL:

- Profile in Edelstahloptik
- Füße und/oder Bänder in Edelstahl
- Komplet verdeckt liegendes Bandsystem
- Flächenbündige Drückerrosetten
- Gefälzte Türen mit Massivholzanleimer
- Hochglanzplatten

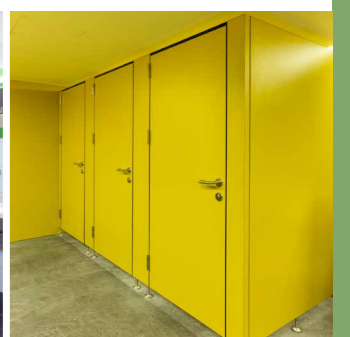
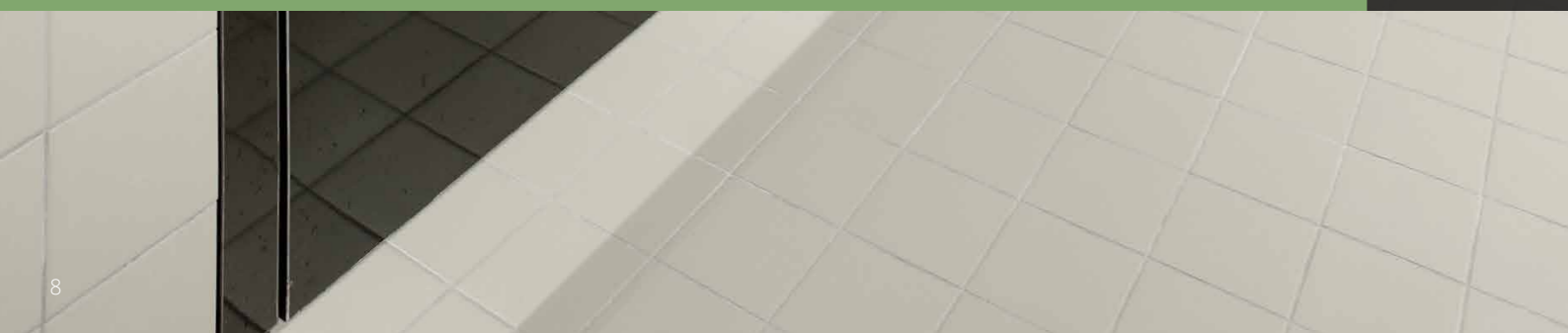



HS 26 superfront EINFACH BEWÄHRT

UNSER STANDARDSYSTEM FÜR DEN VIELSEITIGEN EINSATZ

- Geeignet für Schulen, Kindergärten, Hotels, Büros, Verwaltungsgebäude, uvm.
- Die bewährte Konstruktion besteht durch schnelle Lieferzeiten und unkomplizierte Montage
- Bei entsprechender Vorlaufzeit sind sämtliche Platten aus der FunderMax Kollektion lieferbar

System Huter HS 26 superfront

Kopfprofil für Front- und Zwischenwand

Füllung oberhalb der Tür

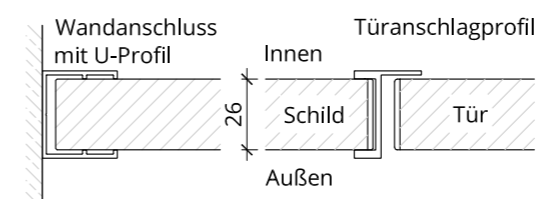
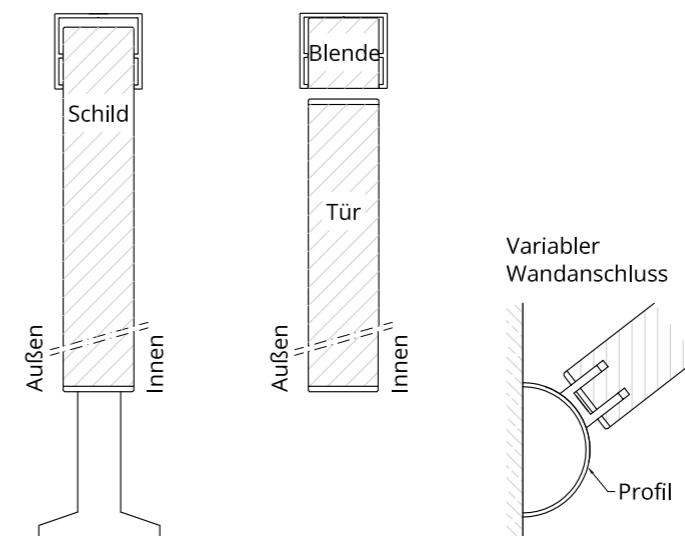

OPTIONAL:

- Profile in Edelstahloptik
- Füße und/oder Bänder in Edelstahl
- Profile pulverbeschichtet in RAL-Farben nach Wahl
- Kindergartentüren mit Klemmschutz, selbstschließenden Bändern und Kindergarten-Anschlag

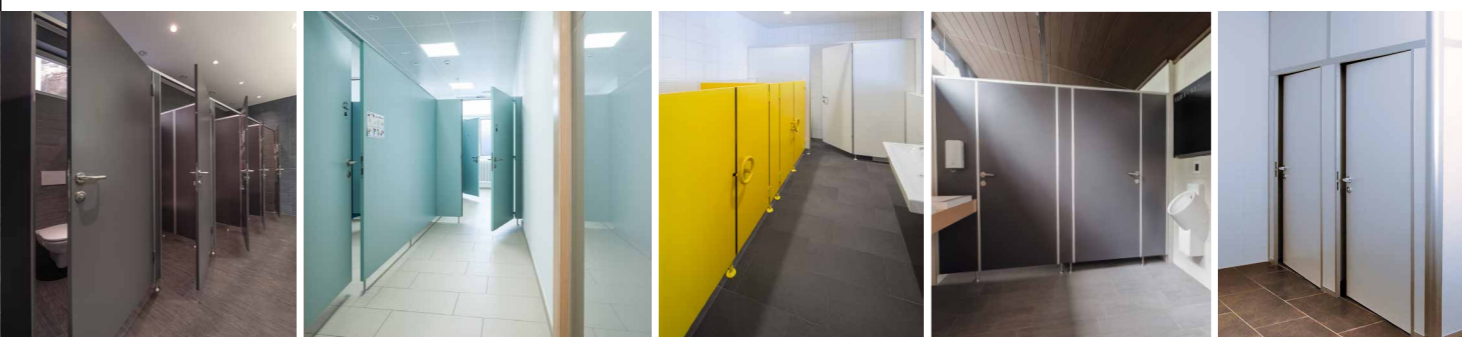



HÖCHSTE BEANSPRUCHUNG UND ABSOLUT WASSERFEST

- Diese Ausführung ist hervorragend für Sanitär- und Nassräume geeignet
- Max Compactplatten sind Hochdruck-Schichtstoffplatten HPL mit einer Plattenstärke von 13 mm, in verschiedenen Farben lieferbar
- Extreme Anforderungen an Langlebigkeit - kratzfest, stabil, lösemittelbeständig und reinigungsfreundlich
- Die Profile sind aus Aluminium – formschön und leicht
- Ideal für Duschkabinen im gewerblichen Bereich, Campingplätze od. Autobahnraststätten

System Huter HS 13 wasserfest

Kopfprofil aufgesetzt

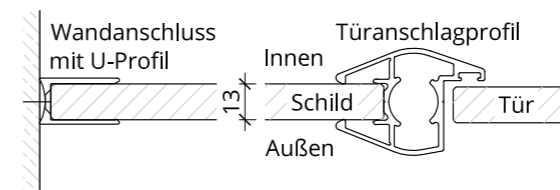
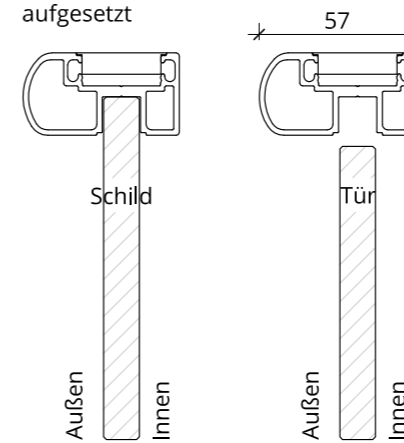

**HS 13 wasserfest
STABIL UND FORMSCHÖN**

OPTIONAL:

- Füße und/oder Bänder in Edelstahl
- Profile pulverbeschichtet in RAL - Farben nach Wahl

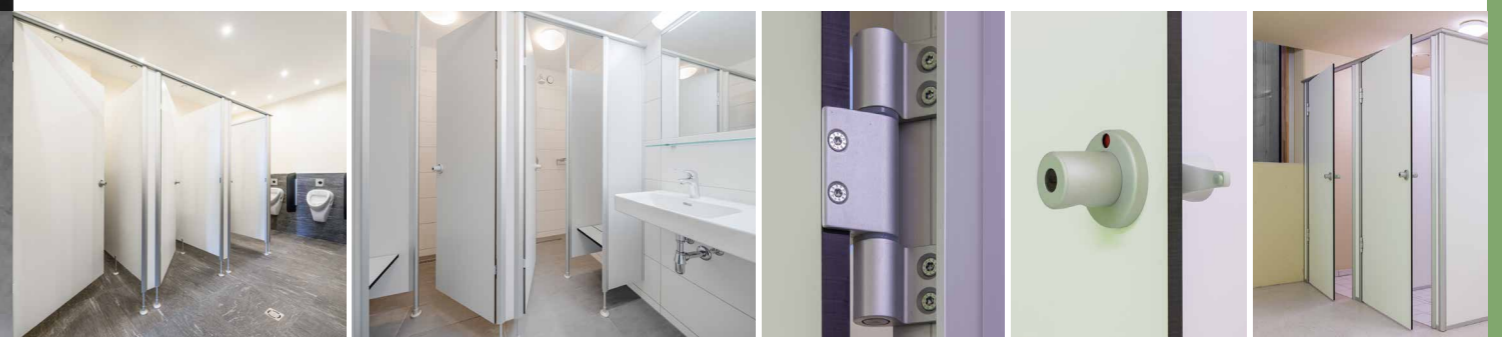



**HS 50 vollbau
ANSPRECHEND UND DISKRET**

RÄUME FÜR RUHE UND DISKRETION

- Exklusive Optik
- Wandabschluss mittels Schattennut mit Holzleisten
- Beidseitig flächenbündig
- Furniert oder beschichtet ausführbar

System HS 50 vollbau

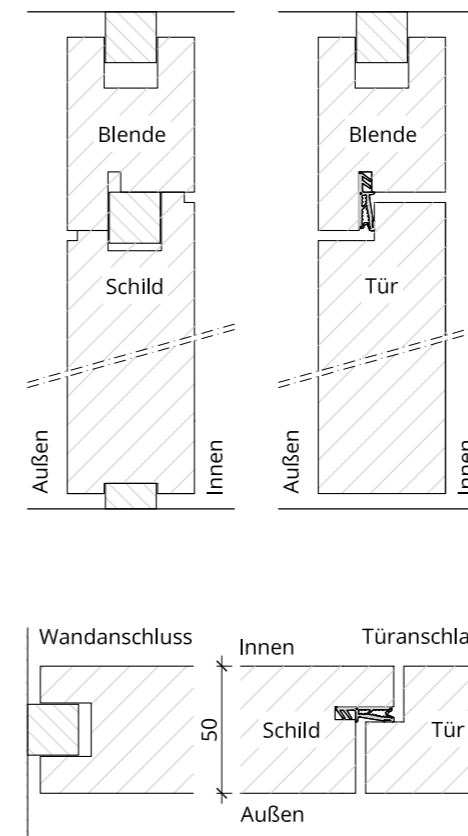

OPTIONAL:

- Anschlüsse mit Aluprofilen
- Komplett verdeckt liegendes Bandsystem
- Flächenbündige Drückerrosetten

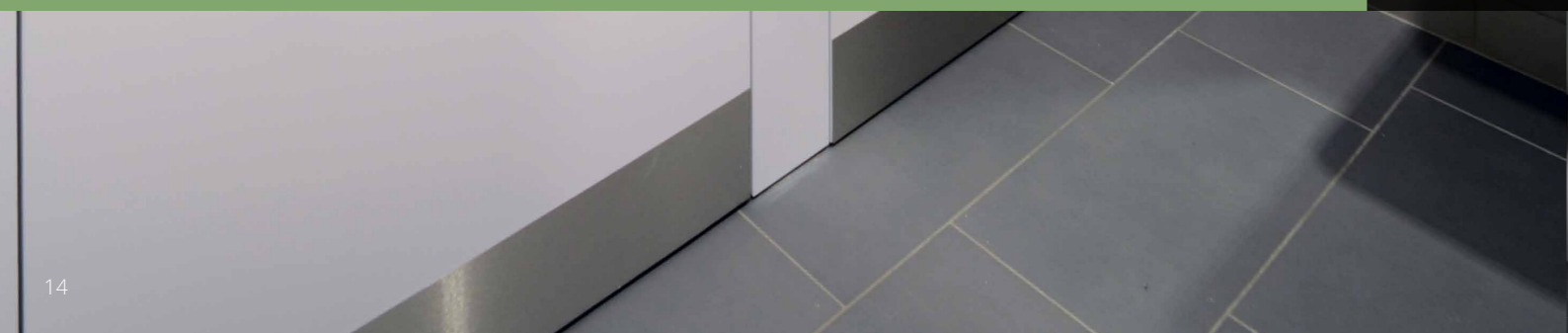



HS G/H variant
INDIVIDUELL UND KLAR

ZEITLOS UND MODERN TREFFEN AUFEINANDER

- Holz- und Ganzglaswände sowie Kombinationen aus beiden Möglichkeiten
- Klare Linien und scharfe Kurven sind ausführbar
- Flächenbündig oder gefälzte Ausführung

System Huter HS G/H variant

Glas System

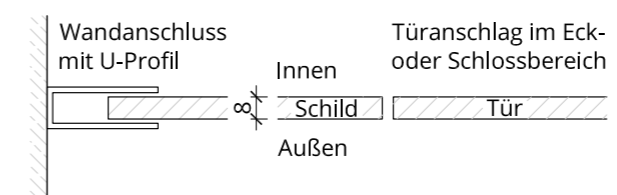
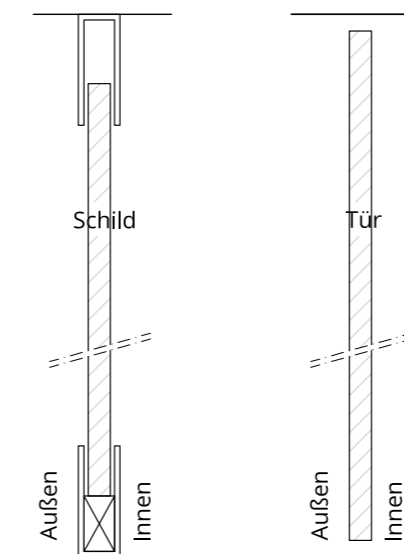

OPTIONAL:

- Stets flexible Ausführung



ERGÄNZUNGSTEILE

Ein paar Vorschläge aus unserer Produktlinie



Bürstengarnitur



Wandtürpuffer



Papierrollenhalter



Kleiderhaken



Ersatzpapierrollenhalter

FÜR IHRE NOTIZEN

FOLGENDE FARBTÖNE AUS DER FUNDERMAX-STAR-FAVORIT KOLLEKTION SIND LIEFERBAR:
(Standardfarben sind 0085 FH weiß und 0741 FH birkengrau)

- 0010; 0011; 0012; 0013; 0014; 0017; 0018; 0019; 0020; 0021; 0023; 0024; 0039; 0041; 0042;
- 0061; 0062; 0066; 0067; 0071; 0072; 0074; 0075; 0077; 0080; 0081; 0085; 0098; 0099; 0112;
- 0144; 0153; 0174; 0210; 0237; 0318; 0319; 0606; 0624; 0630; 0648; 0693; 0717; 0718; 0725;
- 0730; 0733; 0741; 0742; 0743; 0746; 0747; 0753; 0755; 0756; 0759; 0761; 0762; 0851; 1203; 1630;
- 2121; 2124; 2182; 2206; 2286; 2289; 2306; 2313



Bei ca. 6 Wochen Vorlaufzeit sind sämtliche Plattenfarben aus der FUNDERMAX Star-Favorit Kollektion für unsere Sanitärrennwandsysteme zum gleichen Preis lieferbar.

www.fundermax.at



ZIMMEREI

METALLBAU

TISCHLEREI

BAUMEISTER

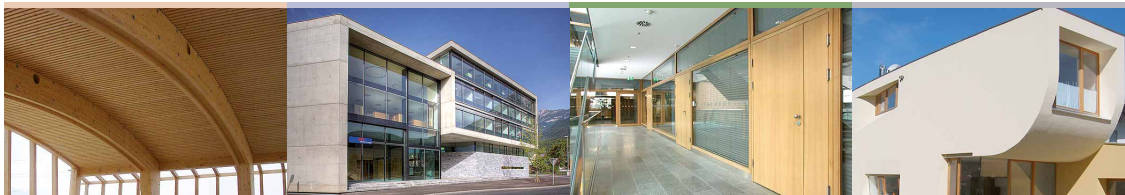

A-6020 Innsbruck
Josef-Franz-Huter-Straße 31

Tel. 0512 / 5380-0
Fax 0512 / 5380-70
E-Mail office@huter.soehne.at
Web www.huter.soehne.at

